



cladix

Inspiring facades



cladix

Inspiring facades



Cladix home FR

Wat is Cladix?

- Aluminium gevelbekleding met verticale belijning – blok 40x20 motief
- Vandaag beschikbaar in 1 kleur: 9005 STR
 - Seaside A coated – Super Durable powder - 15 jaar garantie
 - Kleur beantwoord aan huidige marktpraak
- Beschikbaar voor verkoop in packs = onmiddellijke beschikbaarheid voor klant
- Snelste systeem in montage
- Eenvoudig in calculatie dankzij onze handige online rekentool



Gepatenteerd tand-haaksysteem

Snel en eenvoudig te monteren

CLADIX is dankzij zijn gepatenteerde tand-haaksysteem eenvoudig en uiterst snel te monteren.

Elke haak aansluiting kan 2,5mm in min en plus verschuiven, hierdoor past CLADIX zich 100% aan naar elke gevelvlak.

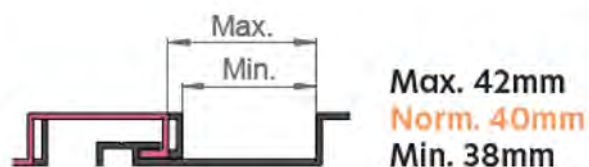
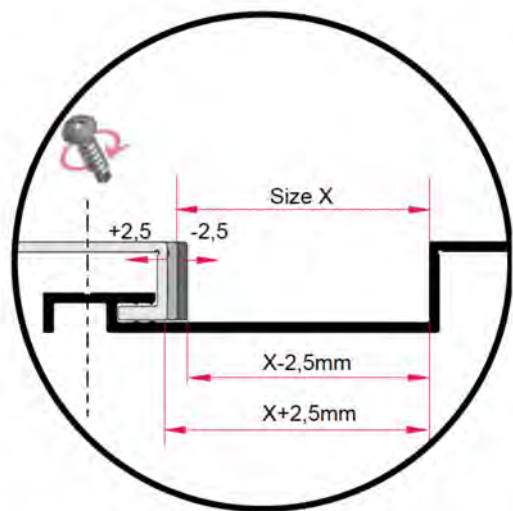

Hoe ziet het er uit?



CLADIX profielen



2-lijnsprofiel
2,5m + 3,0 m



Startprofiel



Stopprofiel



Binnenhoekprofiel



Vlak startprofiel



1-lijnsprofiel



L-profiel



Afdeklip



Basisclip



Buitenhoekprofiel

CLADIX pakketten

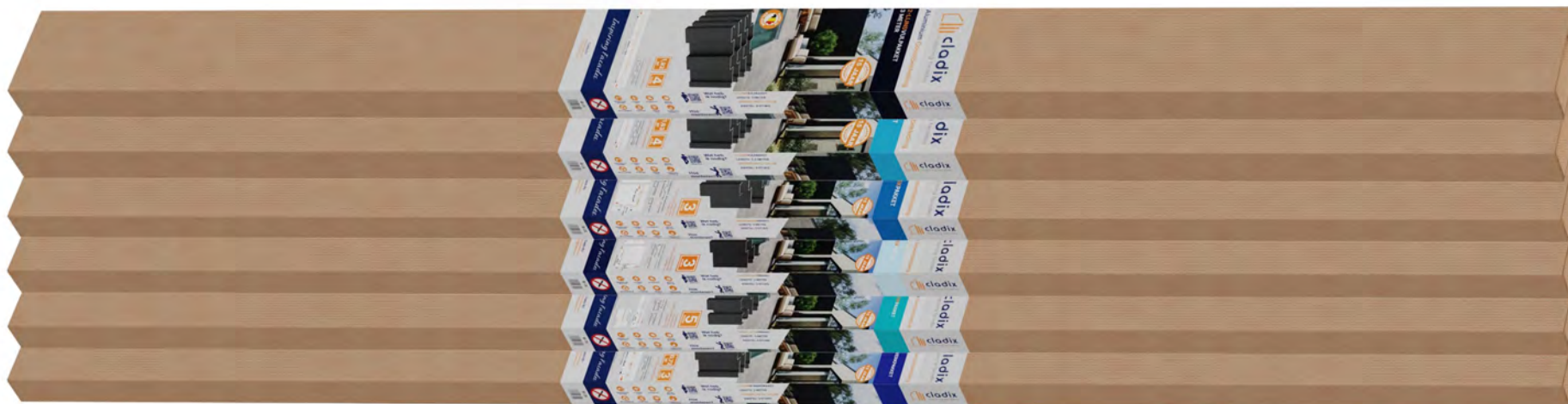

Pack	Lengte	Oppervlakte	Inhoud	Aantal
2-lijns vulpakket	3 m	1,92 m ²	2-lijnsgevelprofielen	4
2-lijns vulpakket	2,5 m	1,63 m ²	2-lijnsgevelprofielen	4
1-lijnsafwerkpakket	3 m	0,72 m ²	1-lijnsgevelprofielen	3
Start-stoppakket	3 m	n.v.t.	1 start-, 1 stop- en 1 basisprofiel en 2 afdeklips	5
Buitenhoekpakket	3 m	n.v.t.	1 stop- en 1 90° buitenhoekprofiel en 1 afdeclip	3
Binnenhoekpakket	3 m	n.v.t.	1 stop- en 1 90° binnenhoekprofiel en 1 afdeclip	3

CLADIX pakketten



2-LIJNSVULPAKKET – 3 METER

4 stuks x 160mm dekking aan geveloppervlakte

Langtes: 3,005m – dekking: 1,92m²/pack



CLADIX pakketten



2-LIJNSVULPAKKET – 2,5 METER

4 stuks x 160mm dekking aan geveloppervlakte

Lengthes: 3,005m – dekking: 1,63m²/pack



4
STUKS

CLADIX pakketten



1-LIJNSAFWERKPAKKET

3 stuks x 80mm dekking aan geveloppervlakte

Lengthe: 3,005m – dekking: 0,72m²/pack



3
STUKS

CLADIX pakketten



START-STOPPAKKET

5 stuks die je gevelvlak laten starten en stoppen

Lengte: 3,005m



CLADIX pakketten



BUITENHOEKPAKKET

3 stuks om een binnenhoek te maken

Lengte: 3,005m



3
STUKS

CLADIX pakketten

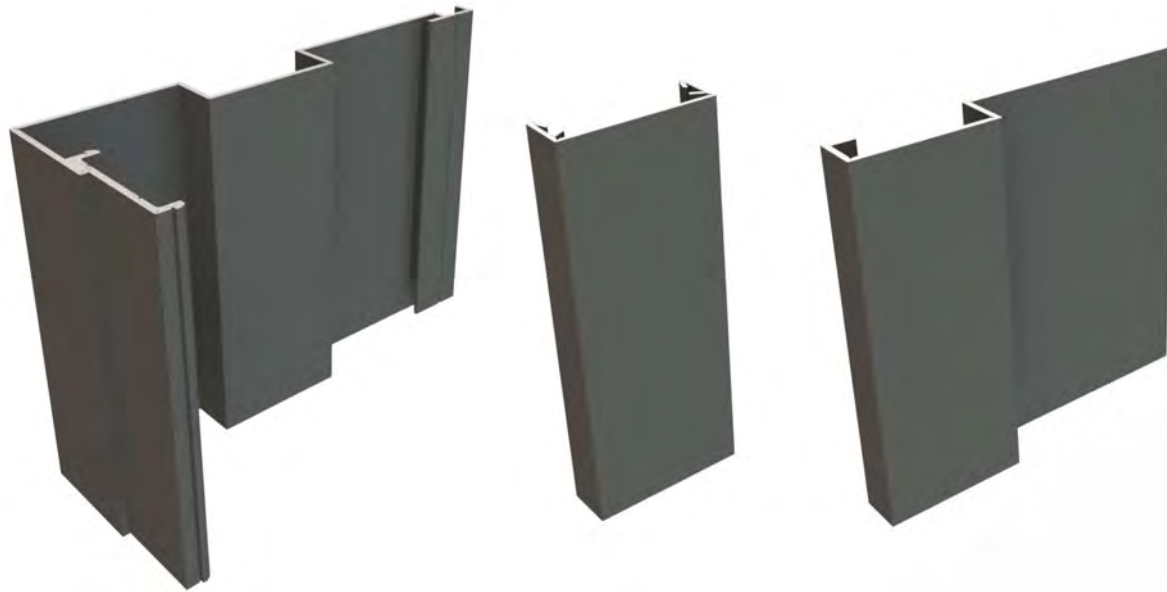

BINNENHOEKPAKKET

3 stuks om een binnenhoek te maken

Lengte: 3,005m



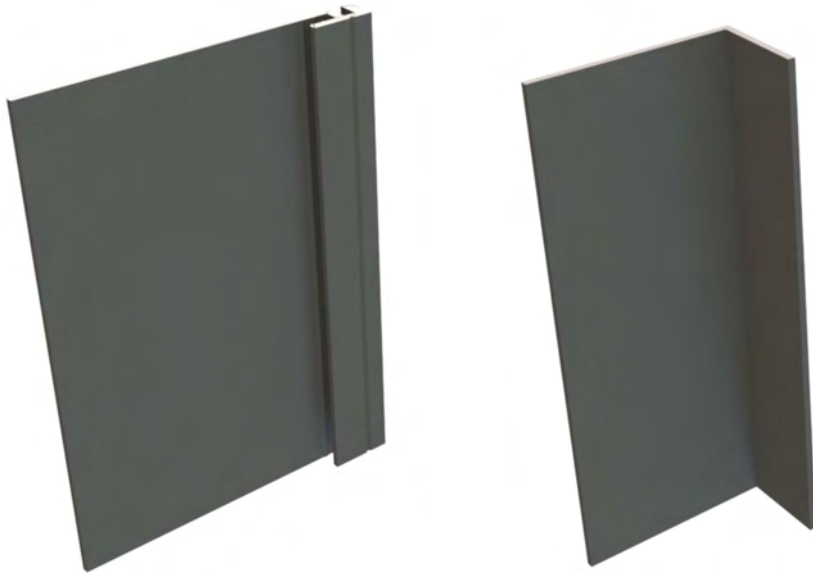

AFZONDERLIJKE PROFIELEN

- Vlak startprofiel
- L-profiel

De Cladix rekentool

Snel en eenvoudig

Bereken snel de hoeveelheid van elke verpakking die je nodig hebt.

De QR-code met link naar de rekentool is overal te vinden → verpakking / online / in de shop / etc.



Rekentool

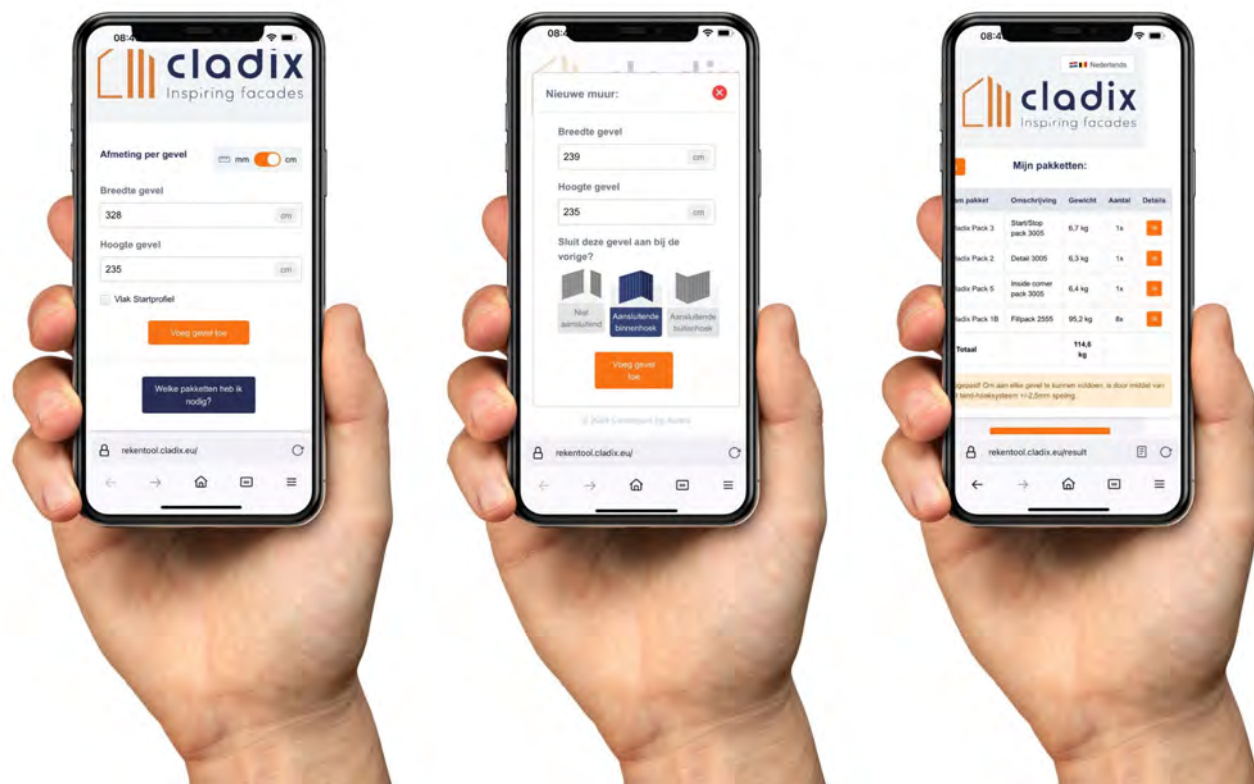

Montagefiches

Een handige stap-voor-stap gids met duidelijke instructies en foto's

- Montagefiche vlakke muur
- Montagefiche binnenhoek
- Montagefiche buitenhoek



Hulp & advies



Laat ons weten wat er nodig is om Cladix te presenteren in de showroom

- Grootte display (BxH)? Heb je een hoek nodig?
- Cladix levert showroomprofielen op maat (vraag naar onze voorwaarden)

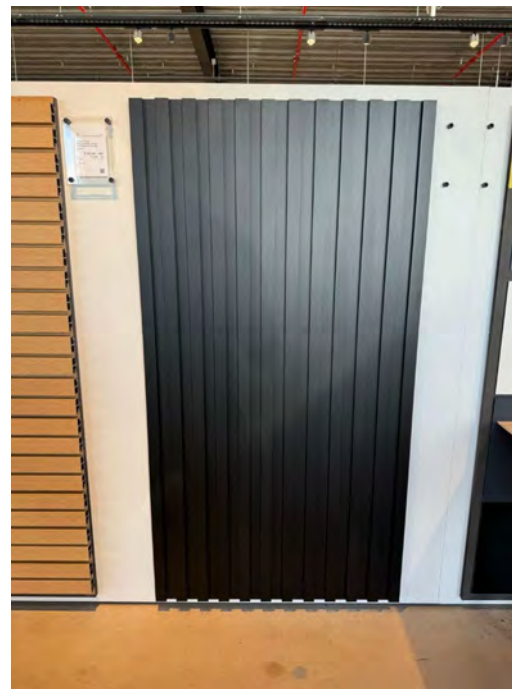



MONTAGE

Cladix is eenvoudig te monteren op een houten draagstructuur

1. Optioneel → op de draagmuur worden er verticale latten gemonteerd met vijzen
 - De dikte van de latten in functie van de te overbruggen diepte
2. Boven de verticale latten, of rechtstreeks op de muur, worden er horizontale houten latten gevezen
3. Op de horizontale latten worden de CLADIX profielen gemonteerd
 - Startprofiel → uitvullen met 1- of 2-lijnsprofielen → Stopprofiel
4. Onder- en bovenaan wordt een L-profiel gemonteerd voor de afwerking.
Indien nodig worden de zijkanten eveneens afgewerkt met een L-profiel

**Hoe
monteren?**



Draagstructuur

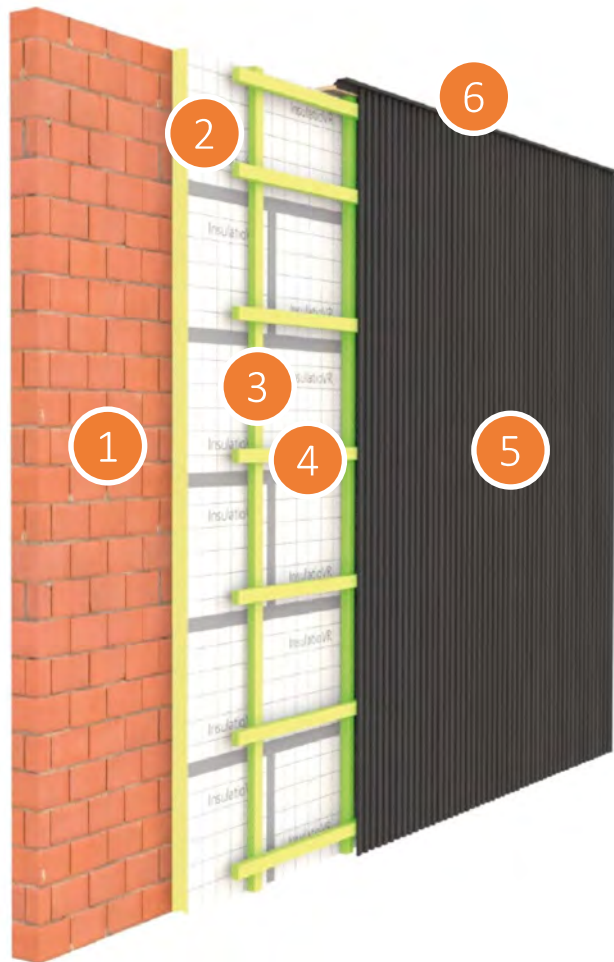

- 1 Draagmuur
- 2 Isolatie (optioneel)
- 3 Verticale houten draagstructuur (optioneel)
- 4 Horizontale houten draagstructuur (vereist)
- 5 CLADIX gevelbekleding
- 6 Dakrand



GO-TO-MARKET

- B2B vs. B2C
 - B2B Doelpubliek
 - Houthandels, Bouwmaterialen handels, DIY-shops & online shops
 - ZZP'er (zelfstandige zonder personeel)
 - B2C doelpubliek
 - DIY-home, de handige harry of PNU'er (prutser na de uren)
- Geografisch:
 - België (talen: NL + FR)
 - **Nederland: now prospecting**
- Concurrentie: hout(panelen) – kunstof (panelen en profielen) – composiet (panelen en profielen)
 - Entry-level → nog geen concurrentie in alu

USP's

- Gemakkelijk te installeren
 - Gepatenteerd tand-haakverbinding
 - Kan gemonteerd worden door DIY/PNU
- Onderhoudsvriendelijk
- Aluminium is niet elektrostatisch en trekt bijgevolg geen vuil aan
- Aluminium roest niet
- Lange levensduur → 15 jaar garantie
- Elegante en moderne look
 - Betaalbare luxe – toegankelijk voor DIY/PNU
 - “We kunnen nu ook die klassevolle gevelbekleding bij ons monteren.”
 - Haalbare accent-architectuur



USP's

- Licht en stevig materiaal, vormvast
- Voordelen van aluminium t.o.v. hout

Aluminium is het beste van wat er op de markt is!

- Nooit schilderen (hout > om de 2 jaren schilderen)
- Onderhoudsarm (hout > redelijk onderhoudsintensief)
- Niet ontvlambaar (hout > ontvlambaar)
- Trekt geen vuil aan (hout > trekt wel vuil aan)
- Kan niet rotten (hout > kan rotten als je niet behandelt)
- Aluminium roest niet
- Licht gewicht (transport, plaatsing, ...)
- Recycleerbaar
- Esthetische veelzijdigheid
 - Haalbare premium uitstraling



USP's

Gepatenteerd tand-haaksysteem

CLADIX is dankzij zijn gepatenteerde haaksysteem eenvoudig en uiterst snel te monteren. Elke haak aansluiting kan 2,5mm in min en plus schuiven, hierdoor past CLADIX zich 100% aan naar elke gevelvlak.

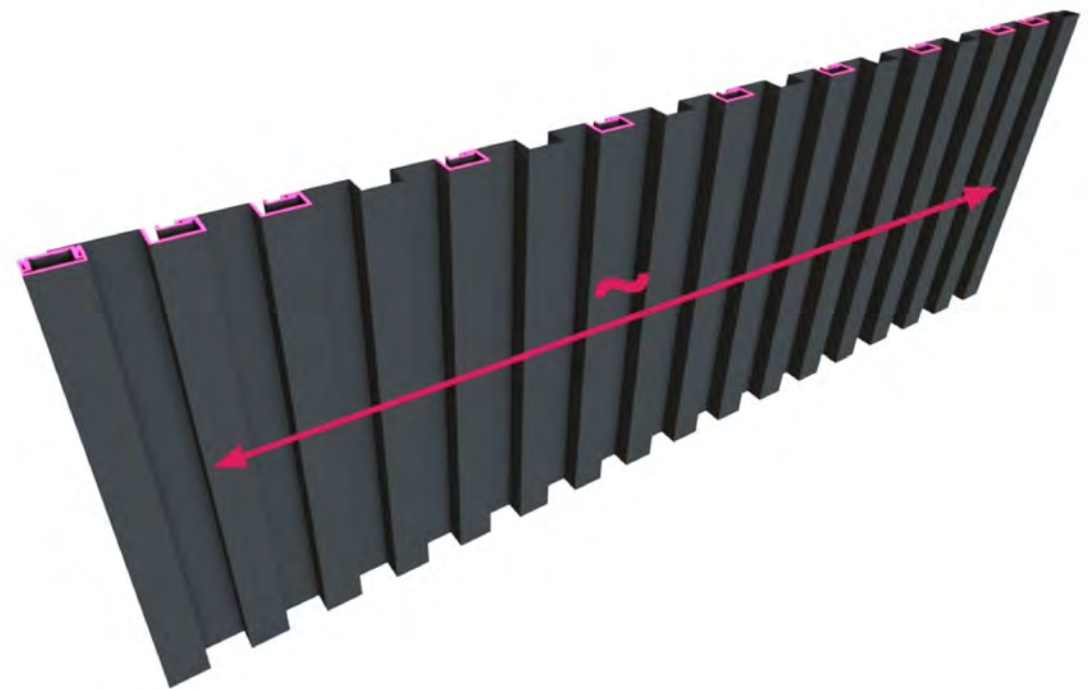
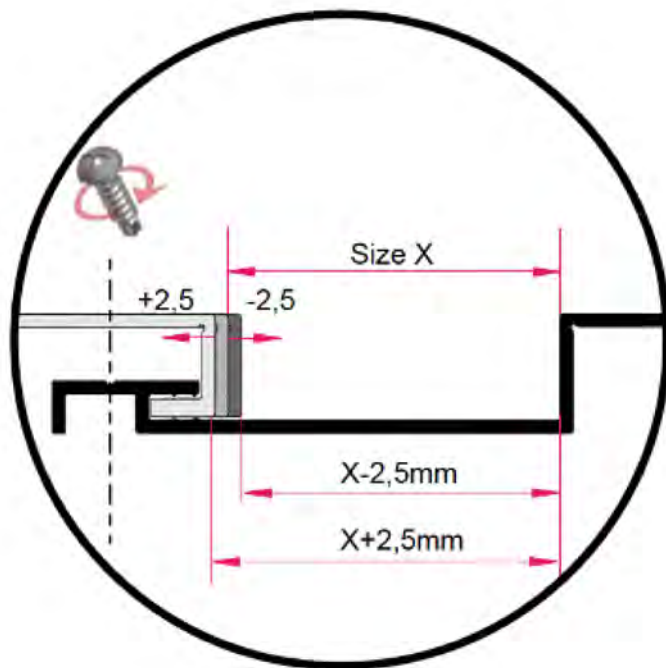

- Onderhoud
 - Héél eenvoudig in onderhoud
 - Vertikale profielen = regen spoelt eenvoudig alle vuil weg
 - Of eens afspoelen met de tuinslang
 - Gebruik nu en dan een zachte spons of vochtige doek.
 - Na enkele jaren een dieptereiniging met een speciaal product
- 2024 → Retouchestift, spuitbus, onderhoudsset, ...



COMMUNICATIE PROMOTIE

Verpakking



Shop communication

- Display met samples (1m²)
- Samplebox
- Folder
- Folderhouder*
- Toonbankdisplay*
- Ovalen totem*
- Vloerstickers*
- Wobblers
- ...

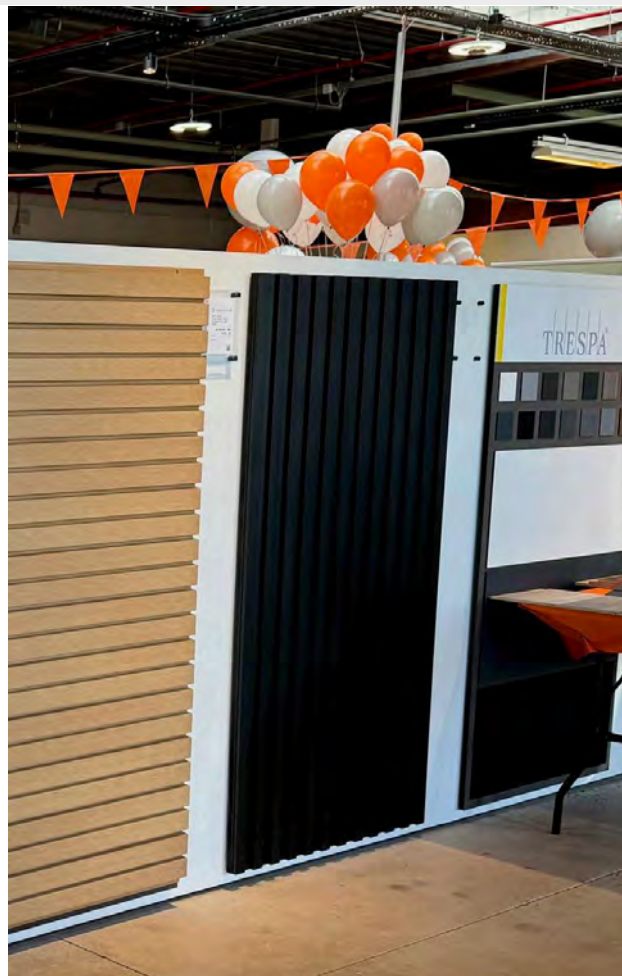

* *Nog niet beschikbaar*

Shop communication



Aluminium Gevelbekleding



Het principe?



Rekentool:

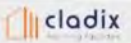

Kiezen voor Cladix, is kiezen voor tijdloze klasse.

Je wilt je gevel nieuw leven in blazen? Een stijlvol accent toevoegen waardoor je woont verfynde luxe uitstraalt? Of, je wilt je interieur creatief onder handen nemen? Een esthetische upgrade, liefst gemakkelijk en snel. Het antwoord? Cladix, een aluminium gevelbekleding in tijdloos zwart (RAL9005). In een mum van tijd te monteren, toepasbaar op elke gevelvlakte en makkelijk in onderhoud. Zo eenvoudig kan een nieuw leven voor je gevel zijn.

Ontdek hier de voordelen van aluminium:

Vlotte en flexibele montage. Iedereen die een beetje handig is, kan hiermee overweg.

Onderhoudsvriendelijk. Je kan de aluminium gevelbekleding eenvoudig reinigen met een natte doek of spons.

Lange levensduur. Aluminium kan immers perfect tegen de zon. Zo is het, in tegenstelling tot hout, kleurvast.

Recycleerbaar en duurzaam. Cladix bestaat uit minstens 80% gerecycleerd aluminium.

Cladix is gebruiksvriendelijker dan hout, je hoeft het nooit te schilderen, het stoot vuil af en kan niet rotten.

Made in Belgium. Puur vakwerk van eigen bodem.

De aluminium profielen zijn licht, stevig en vormvast.

Tel al deze troeven bij elkaar en je krijgt een haalbare, esthetische upgrade voor je woning, terras of tuin. De perfecte match voor eindeloze toepassingen.



Cladix bestaat uit een aaneenschakeling van negen profielen die je zelf monteert op een bestaande draagstructuur. Je begint met een startprofiel en je eindigt met een eindprofiel. De 2-lijnsprofielen om de oppervlakte op te meten. De 1-lijnsprofielen om de afwerking te geven. Het komt kan je ook één of meerdere 1-lijnsprofielen toevoegen. Grote of kleine oppervlakte? Een hoekprofiel zorgt tegelijk voor een onzichtbare bevestiging in één vloeiende beweging mee. Soms muur of gevelbekleding. Geen problemen tussen verschillende gevelelementen. Om de afwerking af te maken voeg je het L-profiel toe. Zo kan er geen water achter de gevel komen.

Packs:

Op maat van jouw project!

Met onze 6 packs kan je nauwkeurig de oppervlakte van je project meten.

Pack	Lengte	Oppervlakte
2-lijnsvulpakket	3 m	1,92 m ²
2-lijnsafwerkpakket	2,5 m	1,63 m ²
1-lijnsafwerkpakket	3 m	0,72 m ²
Start-stoppakket	3 m	n.v.t.
Buithoekpakket	3 m	n.v.t.
Binnenhoekpakket	3 m	n.v.t.



GEMAKKELIJKE MONTAGE



DUURZAAM



PREMIUM LOOK



SNELSTE MONTAGE



MADE IN BELGIUM

www.cladix.eu info@cladix.eu



Sample box + Totem



Sample box

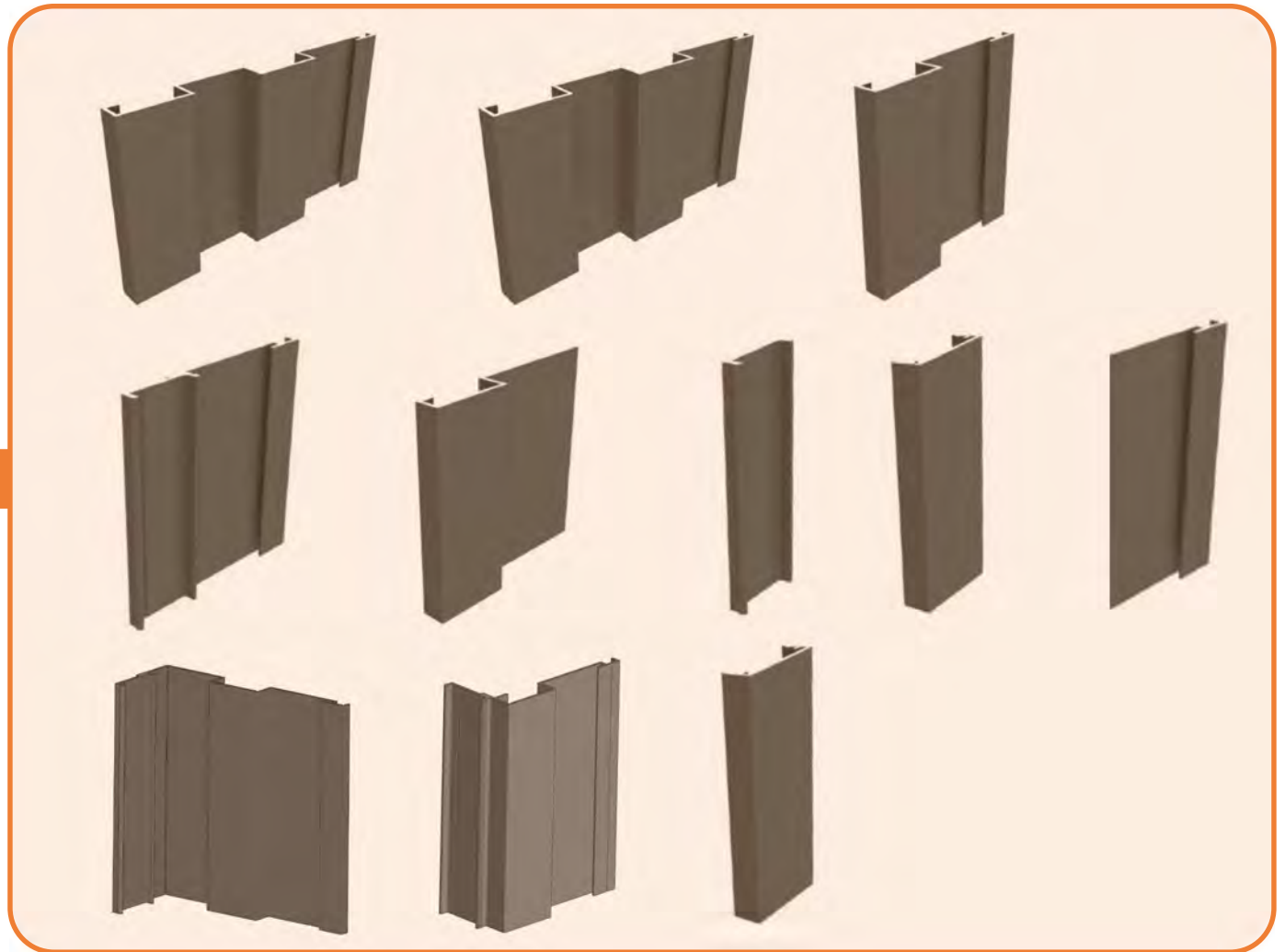

Sample box

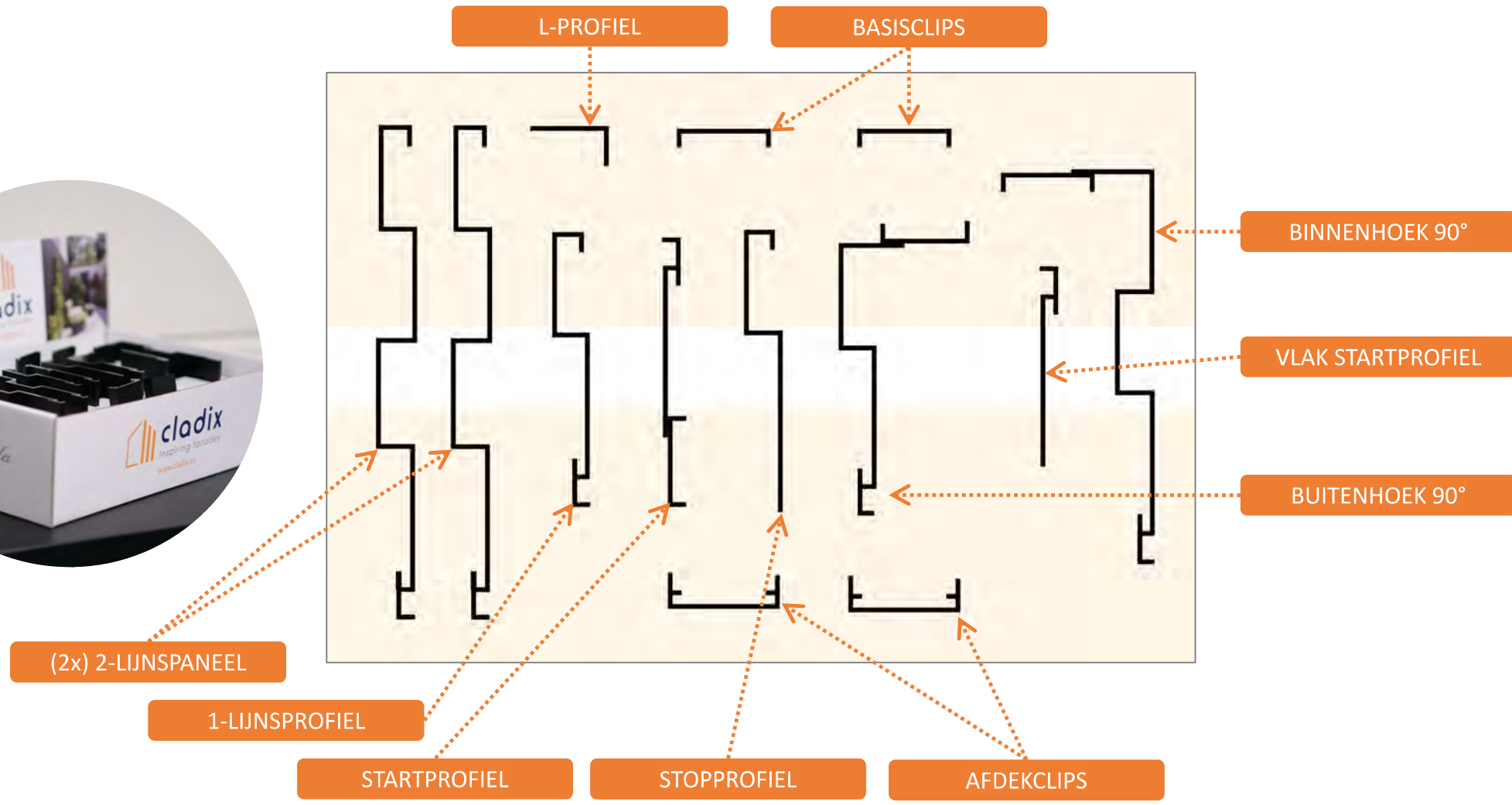



cladix.be



2 vind-ik-leuks

cladix.be Ontdek onze Cladix aluminium gevelbekleding! 🏠 Met negen eenvoudig te monteren profielen transformeer je jouw gevel in een handomdraai. Dankzij het snelle tand-haak montagesysteem geniet je snel van een prachtige make-over. ✨

22 februari



Online > www.cladix.eu



Blog Log in professioneel Nederlands ▾
Cladix ▾ Rekentool Hulp & Advies ▾ Inspiratie Vind Cladix Contact

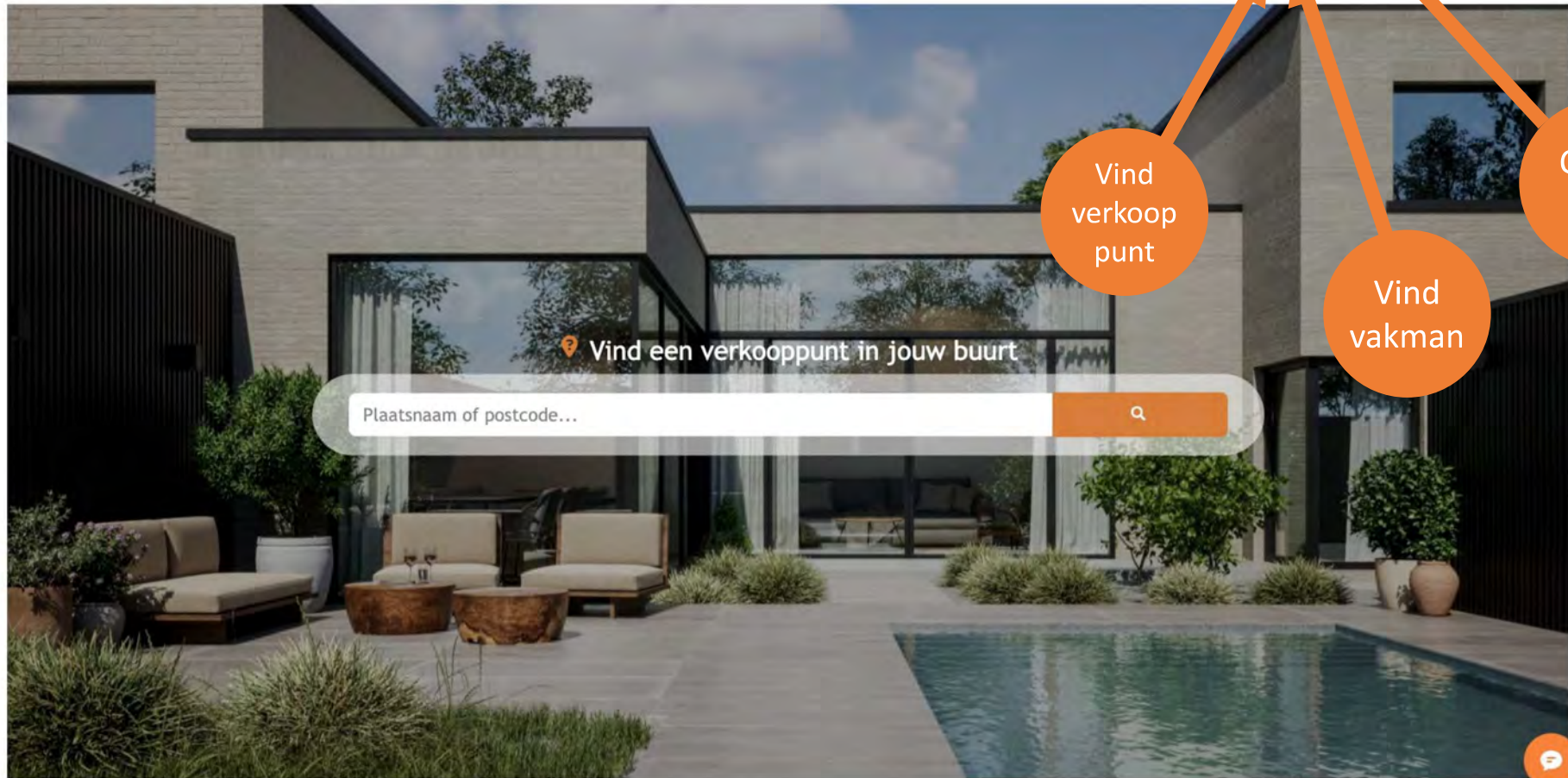

Vind
verkoop
punt

Vind
vakman

Cladix
Pro

Vind een Cladix verkooppunt

Droom je al weg van een eigen Cladix project? Voer je postcode in en vind een Cladix verkooppunt bij jou in de buurt. Bereken alvast met onze [rekentool](#) hoeveel packs je nodig hebt.

Word een Cladix Professional

Wil je graag deel uitmaken van ons netwerk van vakmensen en verkooppunten? Laat van je horen.

[Word een Cladix Professional](#)

Uw locatie Zoek radius Resultaten

Gedimat De Groote-Houtboerke
Langerbruggekaai 5
9000 Gent
België
15 km
[Routebeschrijving](#)

Hanssens Hout
Port Arthurlaan 90
9000 Gent
België
16.5 km
[Routebeschrijving](#)

Oostvlaamse Bouwmaterialen NV
Nieuwevaart 143/N9
9000 Gent
België
16.8 km
[Routebeschrijving](#)

Houthandel Triekoningen



Google

Sneltesten Kaartgegevens ©2024 GeoBasis-DE/BKG (©2009), Google Voorwaarden Een kaartfout rapporteren



Vind een vakman

Je hebt twee linkerhanden of geen tijd? Schakel dan gerust iemand in die wel handig is. Dat hoeft geen professionele firma te zijn. Er zijn genoeg vakmensen die deze klus er even tussen kunnen nemen. Of laat het doen door iemand uit je kennissenkring. Want weet: Cladix monteren is kinderspel.

Liever zelf klussen?

Vind een verkooppunt

[Registreer jezelf als Cladix Professional](#)

Uw locatie Zoek radius Resultaten

JDS CommV
Rijsestraat 26
9880 Aalter
België
2 km
[Routebeschrijving](#)

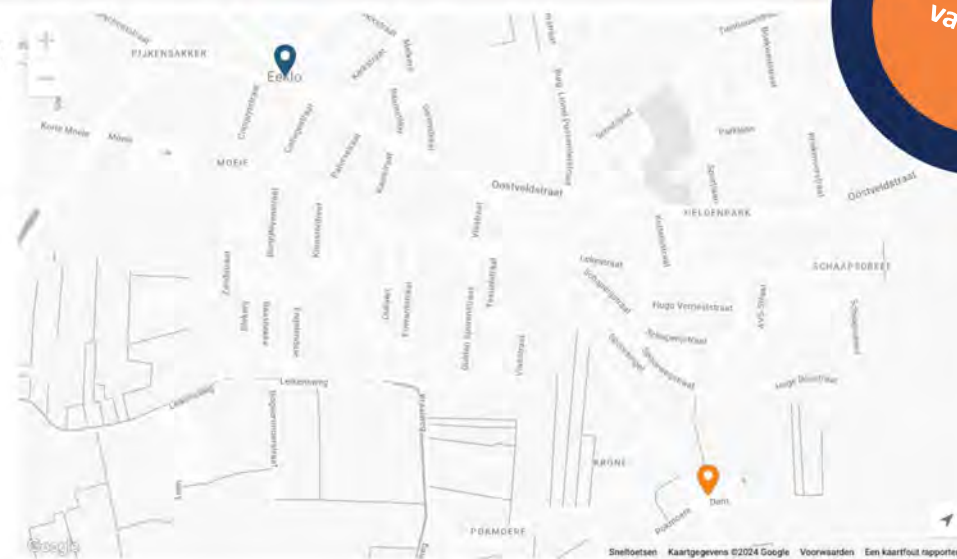

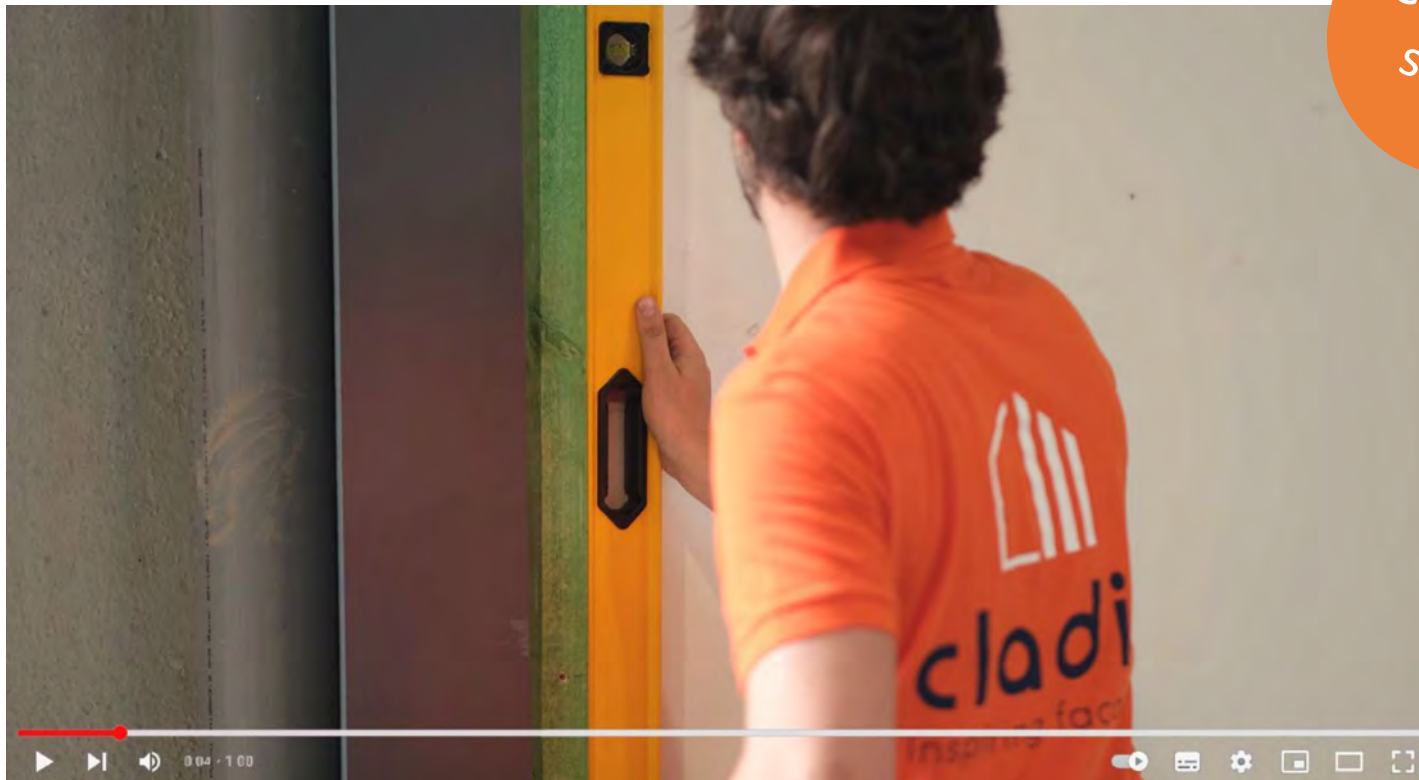

Coming soon

Promotiemateriaal



- **Cladix academy**
 - Cladix Pro Network only
 - Sales training
 - Online training van 1 uur
 - Technisch training
 - Trainingsmuur te Eeklo
 - On site training ½ dag
 - Breakfast sessions





SFEERBEELDEN

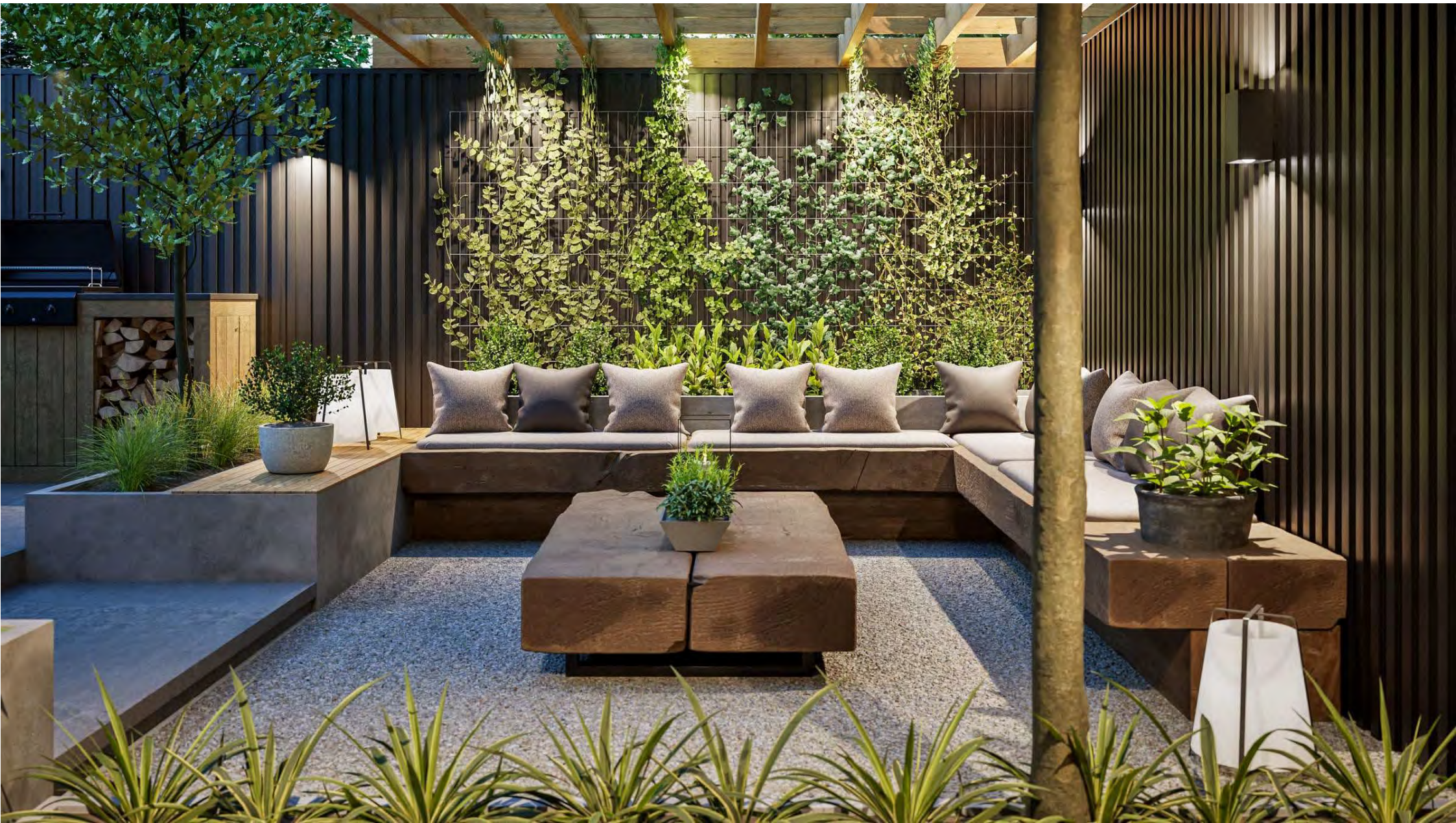





 DIERENARTSEN WURELLE













Interesse om CLADIX toe te voegen aan uw producten gamma?
Contacteer ons via onderstaande

www.cladix.eu

info@cladix.eu